

TIMEBOY®

Time is not to control us, but
We are to control time.
Time Management is the key to success.

このたびはニッポー「**TIMEBOY**」をお買い上げいただき、誠にありがとうございます。

「**TIMEBOY**」は置き場所を選ばない超小型で、どなたでも簡単にお使いいただける製品です。この取扱説明書をご覧いただき、よくご理解の上ご愛用いただく様お願い申し上げます。

タイムボーイ取扱説明書

目次

| | 頁 |
|-----------------|----|
| 各部の名称..... | 1 |
| はじめに..... | 2 |
| 設定のしかた..... | 3 |
| ①設定表示の呼び出し | |
| ②変更のしかた | |
| ご使用方法..... | 10 |
| ①出勤の場合 | |
| ②退出の場合 | |
| ③使用上の注意 | |
| ④設置のしかた | |
| ⑤設置上の注意 | |
| インクパットの交換..... | 13 |
| ①カバーのはずし | |
| ②インクパットの交換のしかた | |
| ③カバーの取付け | |
| 暗唱番号の登録・照合..... | 16 |
| ①暗唱番号とは...? | |
| ②登録のしかた | |
| ③暗唱番号の照合のしかた | |
| リセットのしかた..... | 18 |
| 仕 様..... | 18 |
| 保 証 書 | |

タイムボーイ・各部の名称

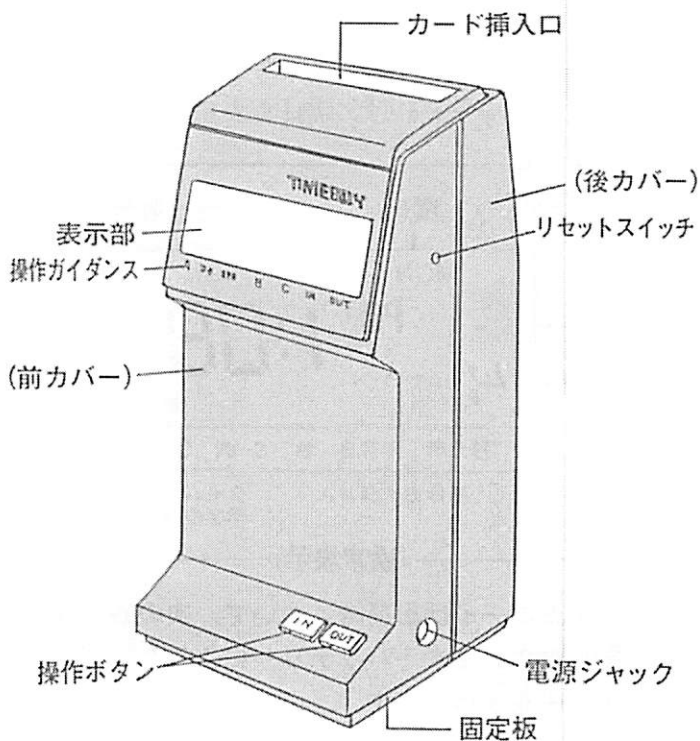

付属品

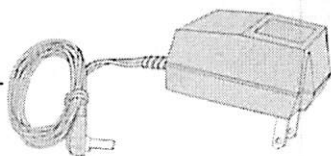

- 専用アダプター
- サンプルタイムカード
- ビス
- 固定板用両面テープ
- 取扱説明書(保証書)
- ご愛用者サービスカード

はじめに

- ① 表示部のシールをはがします。
- ② アダプターを電源に差し込み、タイムボーイ本体の電源ジャックに接続します。
現在の時分・日付・曜日表示します。

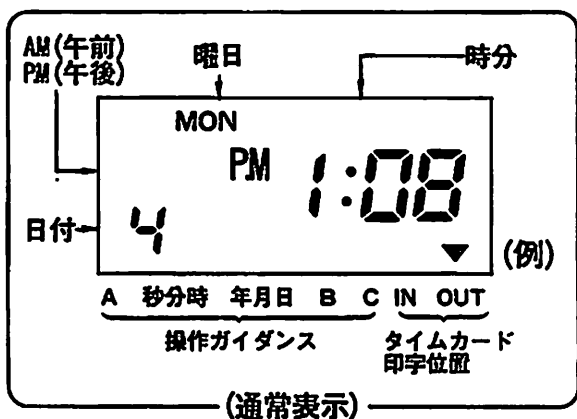

タイムボーイは出荷時において、次の通り設定されています。バッテリーにより5年間メモリーを保持します。

今現在の [年月日・時分 (月差±15秒)]

タイムカードの締日……………20日

日替時刻……タイムカードに印字する段を自動的に切替える時刻 AM 3 : 00

☆タイムカードの締日が20日の場合は、このままの状態ですぐにご使用になれます。

締日が20日以外の場合は、締日の変更のみ行なえばご使用になれます。

「設定のしかた①・②」をご覧ください。

設定のしかた

① 設定表示の呼び出しかた

- ① **IN** **OUT** 両ボタンを同時に押すと、
[年月日]の表示に切替わります。そのままの
状態で約5秒間ボタンを押し続けます。

(例)



- 注意** ボタンを押している途中に通常表示（左頁の図）に戻ってしまった時は、ボタンを押し直してください。

- ② ビッ音とともに表示は暗唱番号表示に切替わります。

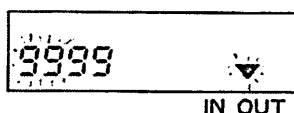

- ◎暗唱番号が必要な場合はP16をご覧ください。

- ③ 表示が【9999】なのを確認して、**OUT** ボタンを2回押します。

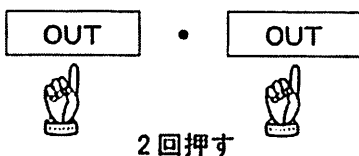

- ④ ビッ音とともに縮日表示に切替わります。

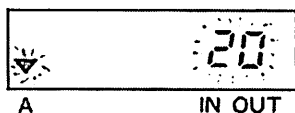

② 変更のしかた

①の操作で締日表示に切替えてから行ないます。

質問 (Q1～Q7まで) に答え、その指示に従い操作していきます。

通常ご使用になる場合は、「締日の変更」のみ行なえばすぐにご使用いただけます。

スタート▶

◀締日▶

Q1



A IN OUT

締日は20日ですか？

ノ



右頁①締日の設定を参照して変更してください。

イエス

OUT を押す

◀秒▶

Q2

(例)

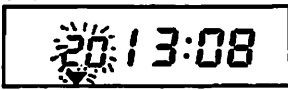

秒分時

【秒】はありますか？

ノ



右頁②の・秒の設定を参照して変更してください。

イエス

OUT を押す

6頁へ



操作のしかた

タイムボーイに数字を入力する場合、次のように操作します。

- 表示されている数字の点滅している所が、変更対象になります。
- **IN** ボタンで数字を選びます、**IN** を押し続けると数字は大きくなります。
- **OUT** ボタンを押して変更を確定し、また表示を次の項目へ切替えます。

① 締日の設定……月末締めは【31】に設定

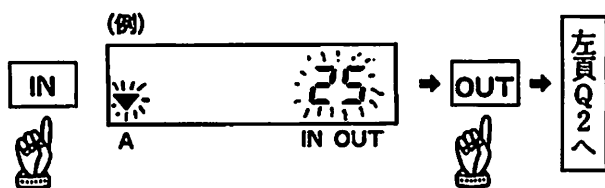

変更できました

★ 締日の変更だけでよい場合は、**OUT** ボタンを7回（通常表示に戻るまで）押します。他の変更がある場合は、左頁Q2へ進みます。

② 時分秒の設定……時分秒は設定されています（ただし月差±15秒）

- 秒の設定…… **IN** を押すと00秒に戻って発進します。



変更できました

◀ 分 ▶

Q3

(例)

05 13:00

秒分時

【分】はありますか？

ノー

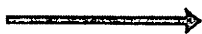

右頁の・分の設定を参照して変更してください。

イエス

OUT

を押す

◀ 時 ▶

Q4

(例)

10 13:10

秒分時

【時】はありますか？

ノー



右頁の・時の設定を参照して変更してください。

イエス

OUT

を押す

◀ 年 ▶

Q5

(例)

88 09 4

年月日

【年】はありますか？

ノー



右頁③の・年の設定を参照して変更してください。

イエス

OUT

を押す

8頁へ

• 分の設定

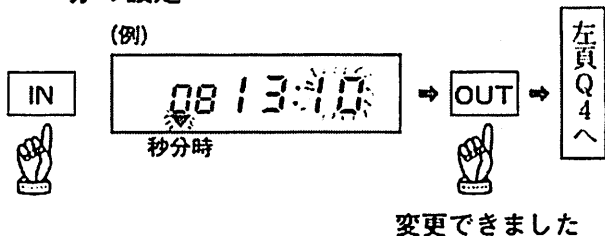

• 時の設定……24時間制で入力します。

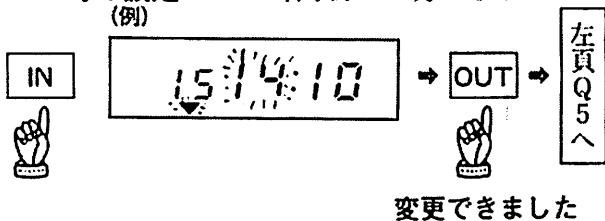

- ③ 年月日の設定……年月日は設定されています。
通常この操作は必要ありません。

• 年の設定……西暦下2桁を入力します。

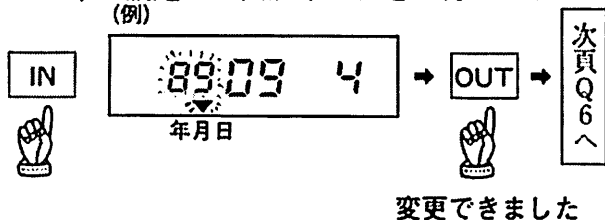

◀ 月 ▶

Q6

(例)

89 09 4

年月日

【月】はありますか？

ノー



右頁の・月の設定を参照して変更してください。

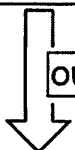

イエス
OUT を押す

◀ 日 ▶

Q7

(例)

89 10 4

年月日

【日】はありますか？

ノー



右頁の・日の設定を参照して変更してください。

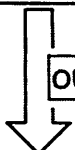

イエス
OUT を押す

設定（変更）は完了しました。

下のような表示に切替ります。

(曜日は自動設定)

(例)

5 PM THU 2:12

OUT

[通常表示]

• 月の設定
(例)

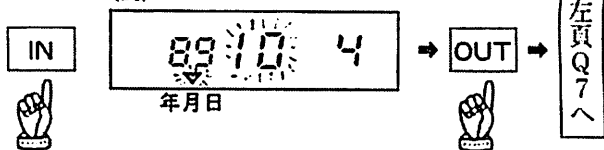

変更できました

• 日の設定
(例)

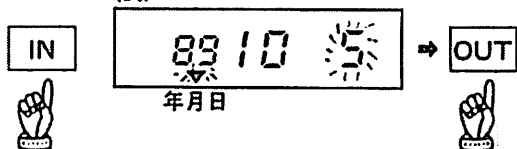

変更できました

それぞれの設定値の最小値・最大値

| 項目 | 最小値 | → | 最大値 |
|----|-----|---|-----|
| 年 | 80 | → | 99 |
| 月 | 1 | → | 12 |
| 日 | 1 | → | 31 |
| 時 | 00 | → | 23 |
| 分 | 00 | → | 59 |

最大値でさらに **IN** ボタンを押すと、最小値へ表示して行きます。

使用方法

タイムカードをまっすぐに投入します。少しカードを差し込むと自動的に引き込み印字します。



表示部の▼マークが示す所(IN又はOUT)に印字します。(▼マークがINの時は、タイムカードのINの列)日付はINに印字する場合のみ、時刻とともに印字されます。印字位置を変更したい時は、**IN** ボタン又は**OUT** ボタンを押して変更してください。

1 出勤の場合

▼マークが[IN]を示していることを確認して、タイムカードを投入します。

| 日 | 入 (IN) | 退(OUT) |
|----|--------|--------|
| 21 | 8:46 | |

◎日曜日は日付の前に*マークが印字されます。

2 退出の場合

▼マークが[OUT]を示していることを確認して、タイムカードを投入します。

| 日 | 入 (IN) | 退(OUT) |
|----|--------|--------|
| 21 | 8:46 | 17:09 |

- ☆ タイムカードの表裏を間違えた場合は、警告音とともに【EE】が表示され印字されません。正しい面にして再投入します。

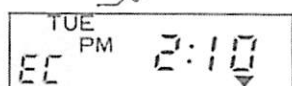

3 使用上の注意

- ① タイムボーイ専用アダプターをご使用ください。
- ② 電源はA C 100V 50/60Hzをご使用ください。
- ③ 使用温度範囲 0℃～40℃・使用湿度範囲 20%～80% (結露しないこと)
- ④ タイムボーイ専用タイムカードをご使用ください。
- ⑤ 折れたカード・濡れたカード・汚れたカードなどは使用しないでください。

4 設置のしかた

- ① 台上に設置する場合。

同梱されている両面テープを固定板に貼り、しっかり固定します。本体をスライドさせて取付けます。

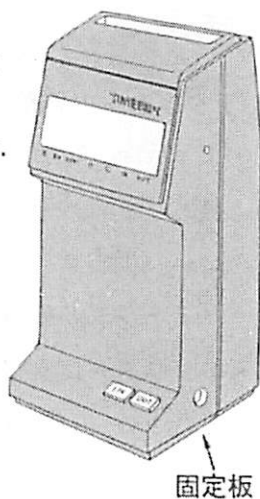

② 壁掛けにする場合

固定板に両面テープを貼り、ビスとテープでしっかり固定します。本体を右図のようにして取付けます。



- * 両面テープの粘着力が弱くなったら、新しいテープと交換してください。

⑤ 設置の注意

(次のようなところには、置かないでください。)

- 湿気やホコリの多い場所。
- 直射日光のあたる場所
- 不安定な場所 (特に本機は非常に小型なので、テーブルの端などに置いて落さないようにお願いします。)

(アダプターの接続について)

- アダプターはコンセントに対して垂直に接続し、しっかり固定するようにしてください。(固定されていないと、接触不良を起してトラブルの原因になります。)
- アダプターは直接コンセントに差し込んでください。(二重コンセントなどからの使用は、避けてください。)

インクパットの交換

タイムカードの印字が薄くなってきたら、インクパット(別売)の交換を行なってください。

① カバーのはずしかた

通常カバーをはずす必要はありません。インクパットの交換の時のみ行ないます。

① 本体を逆さまにして持ちます。

② 図1のように後カバーの底面を指で押さえながら、前カバーの手前を少しはずします。



図1 前カバー

押す(中心部)

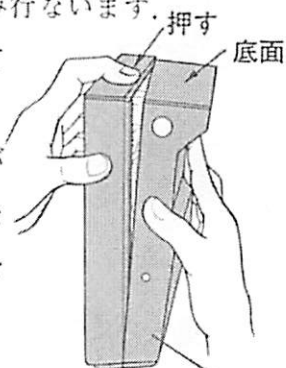

図2

③ 図2のように前カバーを1cm位、はずします。

④ 図3のように本体を持ちかえて、前カバーを矢印の方向にゆっくりとはずします。

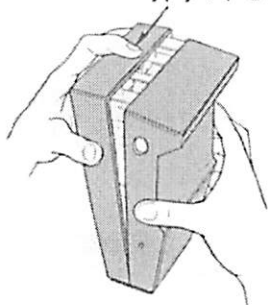

図3

* 基板には絶対触れないようにしてください。

② インクパットの交換のしかた

- ① 図4の矢印の方向にインクパットのつまミを取りはずします。

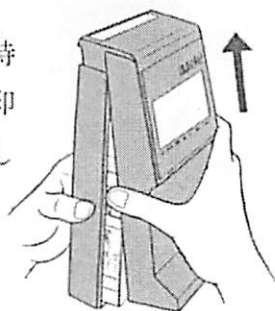

図4

- ② 図5のようにして新しいインクパットと交換します。

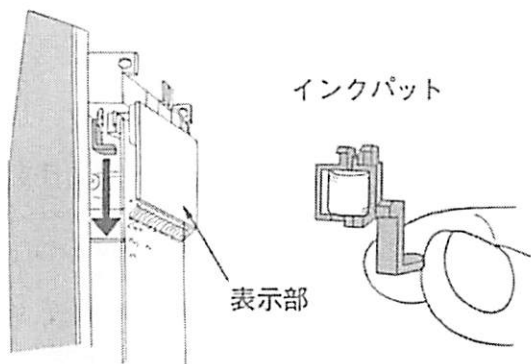
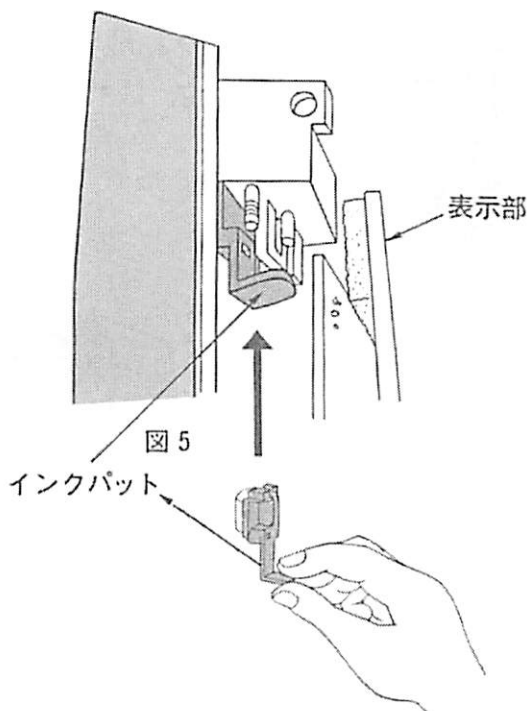

③ カバーの取付けかた

- ① 図6のように前カバーの上部を、後カバーのフックにはめこみます。



図 6



- ② フックがはずれないように本体を逆さまに持ちかえて、図7のようにしてカバーを取付けます。(操作ボタン [IN][OUT] が前カバーにひっかかることがありますので、注意してください。)

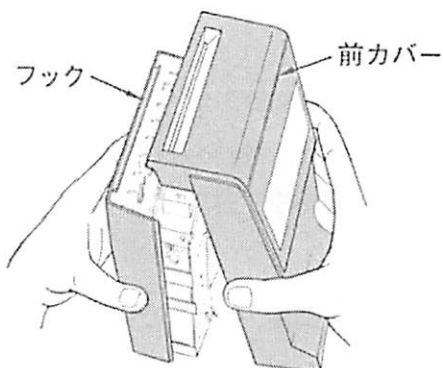
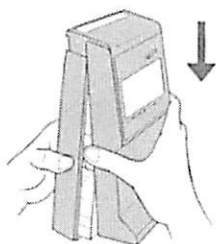

図 7

暗唱番号の登録・照合

① 暗唱番号とは……？

タイムレコーダーの管理者以外の不正使用を防ぐためのものです。

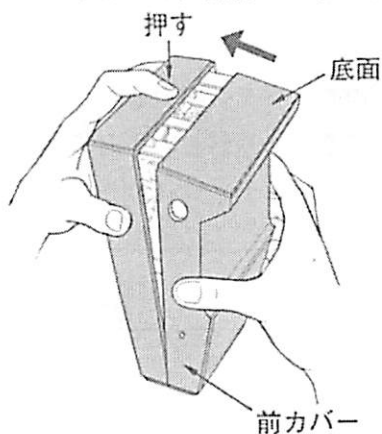
設定内容の変更の場合に、予め登録した暗唱番号(4桁)と番号を照合して、それが一致すれば表示は締日表示に切替わり変更が可能になります。

② 登録のしかた

① 暗唱番号(4桁)を決めます。○○○○

* この番号は必ず記録してください。

② 両ボタンを同時に押します。そのままの状態約5秒間ボタンを押し続けます。ピッ音と共に表示は暗唱番号の表示に切替わります。

⇒P3設定のしかた①設定表示の呼び出ししかたを参照

③ ボタンで点滅する上2桁を選びます。(0～98)

④ ボタンで登録します。

⑤ ボタンで点滅する下2桁を選びます。

⑥ ボタンで登録します。

⑦ 暗唱番号は登録されました。

表示は締日表示に切替わります。



• 変更がない場合は、 を押して(7回)通常表示にしてお使いください。

③ 暗唱番号の照合のしかた

※暗唱番号を登録してある場合のみ必要です。
設定内容の変更が必要になった場合、まず、
暗唱番号の照合を行ないます。

- ① 照合をするには、②登録のしかた①～⑥
と同じ操作を行ないます。
- ② 暗唱番号と照合した番号が一致すれば、
変更の操作へ進むことができます。

番号が一致した場合

下のような表示に変わります。



P 4 「②変更のしかた」へ進むことができ
ます。

番号が一致しない場合

下のような表示に変わります。

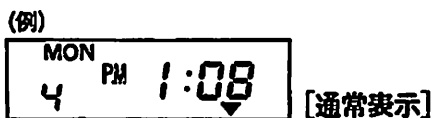

再度、暗唱番号の照合をやり直してくだ
さい。

* 万が一、暗唱番号を忘れた場合はリセットを
行ないます。(次頁)

リセットのしかた

この操作は暗唱番号を忘れてしまった時以外は、絶対行なわないでください。全データが消去されます。

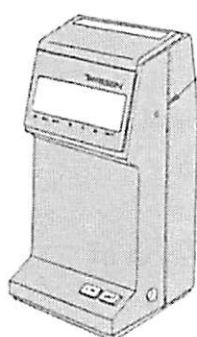

リセットスイッチ

本体のリセットスイッチをシャープペンシルなどの先で押します。

◎ 下のような表示に変わります。

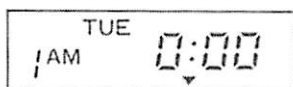

全部のデータが消去されますので、設定をすべてやり直す必要があります。

仕 様

サイズ：W107×H211.5×D72.5mm
620g

電 源：DC12V+4V-0V 7W
(専用アダプター使用)

使用温度：0℃～40℃(結露しないこと)

使用湿度：20%～80%(結露しないこと)

時計機構：水晶発振式、平均月差±15秒

月末調整：万年カレンダー内蔵(自動)

表示装置：デジタル表示

印字方式：シリアル静止印字

バッテリー：5年間(環境条件により異なります)

※ 製品改良のため外観・仕様・価格など予告なしに変更することがございます。

付 属 品(別売)

- 専用タイムカード
- カードラック
(10人用, 15人用, 20人用, 50人用)
- インクパット

お近くの文具・事務機店でお買い求めください。

本機についてのお問い合わせは、お買上げ店までご連絡の程お願いいたします。

7-Eleven 株式会社テウノ・セブン

TECHNOLOGICAL SEVEN

事務機器部門 NIPPO®
横浜市神奈川区羽沢町1656

☎045 (381)7511

札幌営業所 ☎011 (643)0622
仙台営業所 ☎022 (275)6771
北関東営業所 ☎048 (833)2211
千葉営業所 ☎0472 (33)3401
多摩営業所 ☎0425 (74)7871
東京営業所 ☎03 (253)5533
横浜営業所 ☎045 (322)1146
名古屋営業所 ☎052 (733)5177

京都営業所 ☎075 (385)0041
大阪営業所 ☎06 (454)1521
高松営業所 ☎0878 (22)6745
広島営業所 ☎082 (295)5550
福岡営業所 ☎092 (483)0791
システム営業課 ☎03 (409)4727
四 島 課 ☎045 (322)1149

TIMEBOY®

保証書

この製品は、高度な電子技術と完全な品質管理、
そして厳重な検査行程を経て造られております。

★ご販売店様へ

この保証書はお客さまへのアフターサービスの実施と責任を明確にするものです。必ず記入捺印してお客さまへお渡しく下さい。

| | |
|------|------------------------|
| 機 種 | |
| 保証期間 | (お買い上げ日) 年 月 日から1ヵ年 |
| お客様名 | _____ |
| ご住所 | 〒 () |
| 販売店 | 住所・店名 |

NIPPO