

「信用と安心と快適」のセレクト オフィス機器

TIME RECORDER



タイムボーイ8プラスA
(スノーホワイト&ブルー)

タイムボーイ8プラスH
(スノーホワイト&グレー)

タイムボーイ8プラスPB
(ピアノブラック)

TIMEBOY 8 PLUS

使いやすい
多機能タイムレコーダー

- 累計・日計・月集計機能付き
※カルコカード使用時
- 深夜勤務対応・徹夜キー搭載
日替わり時刻を超えた勤務も
その日の欄に打刻
- 壁掛けOK! 軽量コンパクト設計
- ユニバーサルデザイン

■ 製品仕様

形式	TIMEBOY8プラスPB(ブラック) TIMEBOY8プラスA(ブルー)、TIMEBOY8プラスH(グレー)
JANコード	PB : 4938692100820 A : 4938692012055 / H : 4938692012062
本体重量	1.5kg
本体寸法 (mm)	130 x 130 x 220 (幅 x 奥行 x 高さ)
電源	AC100V 50/60Hz
消費電力	定格17W(通常待機時2.1W、最大17W)
環境条件	温度-5~+40℃、湿度20%~80%RH (結露しない事)

時計機構	水晶発振方式 平均月差±15秒以内 (25℃)
メモリー保持	工場出荷時から停電累計時間 約3年 (25℃)
印字方式	トットインパクト方式
カレンダー	万年カレンダー (2099年12月31日迄設定可能)
印字欄	カルコカード使用: 2欄+時数 タイムボーイカード使用: 4欄または2欄

■ 消耗品(別売)

タイムカード	タイムボーイカード (打刻のみ)、カルコカード (集計用)
リボンカセット	M-1 (黒1色)

4欄印字 2欄印字 1色印字 50集計 毎日時数計算 トータル時数計算 徹夜キー HELP機能 1年保証

※カード使用時 ※加コカード使用時

●カルコカード(集計機能あり)の印字例

日計 (横計)				日計
徹夜 その日の欄に打刻	5:07	17:18		11:30
11月	7:56			
12火	7:48#	18:11		0:30
13水	8:05	17:25		
14木	7:24	17:45		0:15
15金	9:14	17:09		
16土	7:42	16:32		
18月	7:37	2:56		9:15
トータルの 日数と累計	20水	7:21	19:00	1:30
集計年月日 #2012/06/21				
就業	13日 ¹			H 1.
遅刻/早退	3回 ²			H 2.
残業	7回 ³		26:00	H
累計				
12火	7:48#	18:11		15:00.
13水	8:05	17:25		
14木	7:24	17:45		15:15.
15金	9:14	17:09		
16土	7:42	16:32		
18月	7:37	2:56		24:30.
トータルの 日数と累計	20水	7:21	19:00	26:00.
集計年月日 #2012/06/20				
就業	13日 ¹			H
遅刻/早退	3回 ²			H
残業	7回 ³		26:00	H

●タイムボーイカード(集計機能なし)の印字例

2欄印字		4欄印字			
日	入	退	入	退	
日	IN	OUT	IN	OUT	
			16金	8:56 12:03, 12:57 17:02	
					入1-退1 / 入2-退2
			19月	9:00 13:01 13:57 18:50	
			20火	8:38	19:27
			21水	12:48 18:31 21:28	4:07
					徹夜 その日の欄に打刻
			7水	8:50	17:34

TIME RECORDER

6欄印字 1色印字 2色印字 音楽チャイム 締日自動判別 徹夜キー カードキー 1年保証
(NTR-2800のみ)



NTR-2700
(スノーホワイト&ウォームグレー)

NTR-2800
(スノーホワイト&ウォームグレー)

締日自動判別、徹夜キーなど 便利な機能を搭載

最大6種の「締日」を自動判別
多様化する勤務体系に即した使いやすさ

深夜勤務対応・徹夜キー搭載

10日、15日、20日、25日、月末締、フリーの締日
※締日自動判別(600Tカードを除く)

遅刻・早退を2色印字、チャイムでお知らせ
※NTR-2800のみ

トラッキング防止コード付き

ユニバーサルデザイン

NTR-2700/2800

●セキュリティ万全「カードキー」

ご注意

- ・設定中はカードを抜かないで下さい
- ・このカードを紛失しないようにして下さい

**NTR-2000シリーズ用
カードキー
CARD KEY**

武藤工業株式会社

●NTR-2700印字例 (1色)

前半					
No.	氏名				
所	属				
タイムカード					
年 月 分					
日付	出勤	時間内	退出	残	業
16	出 8:58		退 17:11		
17	出 8:53	出 12:05	出 13:08	出 17:24	出 18:00
18	出 8:57	出 12:03	出 13:07	出 18:01	
19					
20					
21	出 9:06	出 12:13	出 13:28	出 17:56	出 19:17
22	出 7:53	出 13:01	出 15:10	出 21:55	出 0:03
23					
24	出 8:13	出 20	出 17:46		
25	出 8:55	出 11:49	出 13:02	出 18:08	
26	出 8:48	出 12:04	出 14:14	出 17:19	出 18:48
27					
28					
29	出 8:24	出 11:36	出 13:34	出 17:20	出 18:14
30	出 12:33	出 14:48	出 17:01	出 20:25	出 23:10
31					

ニッポータイムカード 615T

●NTR-2800印字例 (2色)

前半					
No.	氏名				
所	属				
タイムカード					
年 月 分					
日付	出勤	時間内	退出	残	業
1	出 8:59		出 17:11		
2	出 8:53		出 16:55		
3	出 8:57	出 12:05	出 13:08	出 17:24	
4					
5	出 9:08		出 17:02		
6	出 8:50		出 18:40	出 1:00	
7	出 8:41		出 17:10		
8	出 8:54		出 2:17	出 8:30	
9	出 12:39		出 17:14		
10	出 8:53	出 12:10	出 13:34	出 17:19	
11					
12					
13	出 8:51		出 17:03		
14	出 8:54		出 17:11		
15	出 8:49		出 17:08		

ニッポータイムカード 631T

■製品仕様

形式	NTR-2700, NTR-2800
JANコード	NTR-2700 : 4938692100066 / NTR-2800 : 4938692100073
本体重量	NTR-2700 : 2.0kg / NTR-2800 : 2.1kg
本体寸法 (mm)	196 x 133 x 225 (幅 x 奥行 x 高さ)
電源	AC100V 50/60Hz
消費電力	定格18W (通常待機時2W, 最大18W)
環境条件	温度 -5 ~ +40℃, 湿度 20% ~ 80%RH (結露しない事)
時計機構	温度補償高精度時計IC使用 平均月差 ±15秒以内 (25℃)

メモリー保持	工場出荷時から停電累計時間 約3年 (25℃)
印字方式	ドットインパクト方式
カレンダー	万年カレンダー (2099年12月31日迄設定可能)
印字欄	600Tシリーズ使用 : 6欄

■消耗品(別売)

タイムカード	600Tシリーズ (600T, 610T, 615T, 620T, 631T)
リボンカセット	NTR-2700 : R-1 (黒1色) / NTR-2800 : R-2 (黒赤2色)

TIME RECORDER



カルコ100
(グレー&ライトガンメタリック)

- 4欄印字
- 1色印字
- 100人集計
- 毎日時数計算
- トータル時数計算
- ♪ デイタイム
- ★ 徹夜キ
- 🔑 カードキ
- 🔌 USB
- 1年保証

100名までの就業時間を
計算・集計が可能

パート/正社員の多様な就業時間を毎日計算
USBメモリ使用しパソコンで簡単集計

見やすいバックライト付液晶表示搭載

正社員・ゾーンパート・フリーパートから2区分を
選択し併用可能 ※カルコカード使用時

徹夜ボタン搭載、深夜勤務をその日の欄に打刻

セキュリティ万全カードキー付き

ユニバーサルデザイン設計

カルコ 100

無償版ソフト「eXcite100」で
さらにパワーアップ!

カルコ100用のパソコン集計ソフトです。
カルコ100で作成されたCSVデータをパソコンで
取り込み、出勤退勤の修正や月の集計ができます。
集計結果は日報形式や月度形式でデータ出力や
帳簿印刷が可能です。給与計算と連動できます。
※eXcite100は当社ホームページからのダウンロードとなります

個人の修正

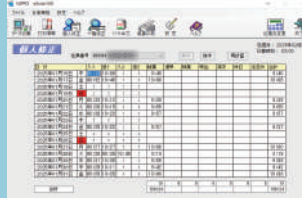

一覧での修正

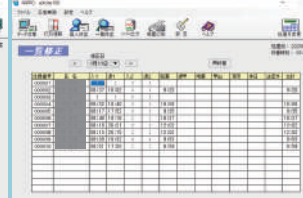

勤務区分設定画面



●カルコカードの印字例

正社員	正社員	フリーパート	ゾーンパート [時間帯]
<p>徹夜 その日の欄に打刻</p> <p>計算 就業時数</p> <p>計算 第1~2欄の就業時数</p> <p>計算 第3~4欄の就業時数</p> <p>集計 ・就業日数/時数 ・遅刻早退私外回数/時数 ・残業回数/時数</p> <p>集計 45/60時間を 超えた残業時数</p> <p>集計 ・就業日数/時数 ・遅刻早退私外回数/時数 ・残業回数/時数 ・早出残業時数 ・深夜残業時数 ・全就業時数 ・休日出勤回数/時数</p>	<p>計算 就業時数</p> <p>計算 第1~2欄の就業時数</p> <p>計算 第3~4欄の就業時数</p> <p>集計 ・就業日数/時数 ・残業回数/時数 ・深夜残業時数 ・全就業時数</p>	<p>計算 就業時数</p> <p>計算 第1~2欄の就業時数</p> <p>計算 第3~4欄の就業時数</p> <p>集計 ・就業日数/時数 ・残業回数/時数 ・深夜残業時数 ・全就業時数</p>	<p>計算 就業時数</p> <p>計算 第1~2欄の就業時数</p> <p>計算 第3~4欄の就業時数</p> <p>集計 ・就業日数 ・時間帯 1・2・3・4 時数 ・全就業時数 ・休日出勤回数/時数</p>

●6000シリーズ用カードの印字例

計算
残業時数

集計
・就業日数/時数
・時間帯 1・2・3・4 時数
・全就業時数
・休日出勤回数/時数

■製品仕様

形式	カルコ100
JA Nコード	4938692100028
本体重量	1.6kg
本体寸法 (mm)	188 x 134 x 205 (幅 x 奥行 x 高さ)
電源	AC100V 50/60Hz
消費電力	定格16W(通常待機時3W、最大16W)
環境条件	温度0~+40℃、湿度20%~80%RH(結露しない事)
時計機構	水晶発振方式 平均月差±15秒以内(25℃)

メモリー保持	工場出荷時から停電累計時間 約3年(25℃)
印字方式	ドットインパクト方式
カレンダー	万年カレンダー(2099年12月31日迄設定可能)
印字欄	2欄または4欄

■消耗品(別売)

タイムカード	カルコカード、カルコカード後半用、6000シリーズカード
リボンカセット	P-1(黒1色)

TIME RECORDER

タイムレコーダー機能一覧

機種 仕様		計算タイプ	スタンダードタイプ		集計タイプ
		 タイムボーイ8プラス (A/H)	 NTR-2700	 NTR-2800	 カルコロ100
時計表示	アナログ		●	●	
	デジタル	●			●
HELP機能		●			
カードキー			●	●	●
カード表裏判別		●	●	●	●
カード締日自動判別			●	●	
徹夜キー		●	●	●	●
トラッキング防止コード		●	●	●	●
メモディチャイム ※1				●	●
ユニバーサルデザイン ※2		●	●	●	●
自動欄移動		●	●	●	●
計算機能	残業時数 (日毎)	● 正社員設定選択時 ※3	●	●	●
	就業時数 (日毎)	● フリーパート設定選択時 ※3			●
	月時数	●			●
印字欄		2 / 4 ※4	6	6	4
シフト数		1			
計算人数 (人)		50			100
推奨人数 (人)		1~20	1~30		
印字方式		ドットインバク方式			
使用カード		カルコロカード タイムボーイNカード	600Tシリーズ		カルコロカード/カルコロカード後半用 6000シリーズ
時計機能(水晶発振式) ※5		月差±15秒			
電源		AC100V ±10% 50/60Hz			
消費電力		通常2.1W 最大17W	通常2W 最大18W		通常3W 最大16W
環境条件		温度-5℃~40℃ 湿度20%~80%RH (結露しないこと)			温度0℃~40℃ 湿度20%~80%RH(結露しないこと)
カレンダー		万年カレンダー内蔵			
メモリー保持		工場出荷時から停電累計3年間 ※6			
サイズW×D×H (mm)		130×130×220	196×133×225		188×134×205
重量		1.5kg	2.0kg	2.1kg	1.6kg
保証期間		1年間			

※1 1日16回まで設定可能です / ※2 「出勤」「退勤」ボタン下に点字マークがついています / ※3 カルコロカード使用時に正社員使用またはフリーパート使用の選択によります

※4 カルコロカード使用時は2欄印字、タイムボーイNカード使用時は2欄印字または4欄印字になります

※5 常温(25℃)通電時の値です ※6 常温(25℃)でのメモリー保持期間です

TIME RECORDER

本体・サプライ品 対応表

タイムボーイ8 プラス



品名	JANコード
タイムボーイ8プラスPB	4938692100820
タイムボーイ8プラスA	4938692012055
タイムボーイ8プラスH	4938692012062



カルコカード (計算用)
タイムボーイNカード (打刻のみ)

品名	JANコード	対応機種
カルコカード	4938692022092	カルコ100/タイムボーイ8プラス/NTR-6850
タイムボーイNカード	4938692022245	カルコ100/タイムボーイ8プラス
M-1 (黒1色)	4938692053744	タイムボーイ8プラス



M-1 (黒1色)

NTR-2700/NTR-2800



品名	JANコード
NTR-2700	4938692100066
NTR-2800	4938692100073



600T シリーズ
(600T/610T/615T/620T/625T/631T)

品名	JANコード	対応機種
600T (フリー)	4938692021767	NTR-2500/2600/2700/2800
610T (10日締)	4938692021774	NTR-2500/2600/2700/2800
615T (15日締)	4938692021781	NTR-2500/2600/2700/2800
620T (20日締)	4938692021798	NTR-2500/2600/2700/2800
625T (25日締)	4938692021804	NTR-2500/2600/2700/2800
631T (月末締)	4938692021811	NTR-2500/2600/2700/2800
R-1 (黒1色)	4938692100035	NTR-2700
R-2 (黒赤2色)	4938692057209	NTR-2500/2600/2800



R-1 (黒1色)
R-2 (黒赤2色)

カルコ100



品名	JANコード
カルコ100	4938692100028



カルコカード (計算用 NO.1 ~ 50)
カルコカード後半用 (計算用 NO.51 ~ 100)
6000 シリーズカード (打刻のみ)

品名	JANコード	対応機種
カルコカード	4938692022092	カルコ100/タイムボーイ8プラス/NTR-6850
カルコカード後半用	4938692100011	カルコ100
6000シリーズカード	4938692020951	カルコ100/NTR-6850
P-1 (黒1色)	4938692053522	カルコ100



P-1 (黒1色)

カードラック

タイムカード用
(10人/15人/20人/50人)

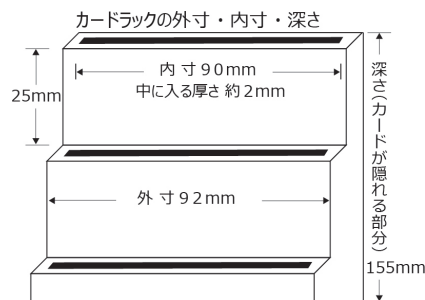
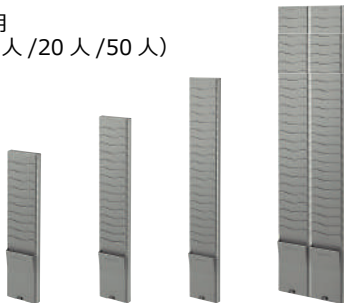

IDカード用
(20人)



収納可能なカードサイズ

タイムカード：縦 155mm以上 × 横 90mmまで × 厚さ 2.0mmまで

IDカード：縦 54mm × 横 87mm × 厚さ 0.76mm (※国際規格) まで

カードラック			
品名	JANコード	本体寸法 (mm)	重量
CR-10N(10人用)	4938692021002	W105×D35×H450	0.50kg
CR-15N(15人用)	4938692021019	W105×D35×H575	0.60kg
CR-20N(20人用)	4938692021026	W105×D35×H700	0.77kg
CR-50N(50人用)	4938692021033	W210×D35×H825	1.78kg
ID-20(20人用)	4938692031346	W112×D24×H726	0.95kg

Office Supplies

クロノスパフォーマンス



抜群のユーザビリティを誇る理想システム

クロノスなら就業管理が簡単業務に
多彩な勤務状態に正確・スムーズな勤怠管理を実現

- 30年以上におよぶ豊富な実績で就業・勤怠管理のノウハウを結集
- ユーザー計算式機能など、カスタム性の高い機能も標準装備
- 市販の各社給与計算ソフトやテレタイムなど連動も非常にスムーズ
- 就業管理分野におけるあらゆる業態のニーズに柔軟に対応
- ランニングコストを軽減し万全に行き届いたサポート体制を提供

〈主なソフトウェア機能〉● <通信処理> 勤務データの収集、ダウンロード（氏名・勤務区分・届出・個人の集計データ）、時刻合わせ、自動通信機能 ● <勤務集計処理> 日ごとの確認・修正、個人ごとの確認・修正、エラー、データ処理、集計処理、週40時間管理、月変形労働時間集計 ● <勤務表の出力> 勤務エラー表、勤務日報、勤務個人表、届出集計表、勤務集計表（月）、ランキング表、総計表、出欠一覧表、日報（予定・実績チャート）、個人表（予定・実績チャート） ● <その他の機能> 有休管理（パート有休対応）、複数月の集計（1～36か月） ● <連動可能な給与ソフトメーカー※1> ビー・シー・イー（株）、応研（株）、（株）ミコ情報サービス※2、弥生（株）、（株）オービックビジネスコンサルタント、（株）OSK、NDソフトウェア（株）※2
※1 給与ソフト側で勤怠データの受け入れが可能であれば、別途受入フォーマットは作成可能です（別途費用）
※2 別途給与側に連動ソフトが必要な場合があります。

動作環境「スタンドアロン」 ● <OS> Microsoft® Windows® 8.1 Pro/Enterprise（32/64ビット対応）RTを除く / Microsoft® Windows® 10 Pro（32/64ビット対応） ● <CPU> Intel® Pentium® 4 以上必要 Core 2 Duo 以上を推奨（または同等の互換プロセッサを搭載したコンピュータ） ● <メモリ> 2GB以上
● <ディスク容量> 本システム 200MB、データ（100人）1か月 / 10MB / システムドライブに 30GB以上の空き容量を推奨 /
● <データベース> Microsoft® SQL Server® 2017/2016/2014/2012/2008R2/2008Express Edition
● <プリンタ> 上記OSに対応したプリンタ
※ FeliCa はソニー株式会社が開発した非接触 IC カードの技術方式です。FeliCa はソニー株式会社の登録商標です
※ Windows は米国 Microsoft Corporation の米国およびその他の国における登録商標です

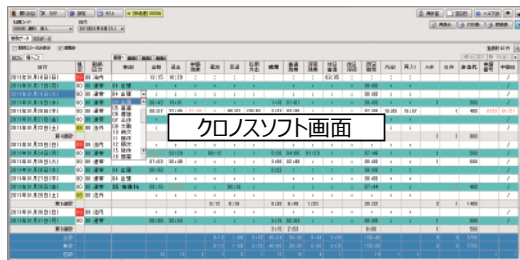

■処理スぺック標準

データ名	件数	データ名	件数
個人データ	10,000 ※1	社員コード	英数4～9桁
所属	— ※2	起勤者	無制限
職種	1,000	ユーザー計算式	100
役職	1,000	時間項目	516
カンター区分	100	接続先タイムレコーダー	1,000
勤務区分	1,000	弁当	20～80
休憩	10	勤務処理画面	20×5
事由	999	勤務表の設定	1,000
締め日	2	端数処理登録	100×2 ※3

※1 製品の人数制限は在職者人数となっています。退職者・退職者は含まないので個人データ件数には余裕があります
※2 所属は 1～27 桁の範囲で最大 9 階層まで設けられますので、桁数と階層の組合わせて最大件数は異なります
※3 端数処理は勤務処理と月集計処理で各 100 件です

Tele time

理想の就業管理のために作り上げたカタチ

歴代のタイムレコーダーで培ったノウハウを結集
就業管理のために作り上げた最高峰のタイムレコーダー

ネットワーク型タイムレコーダー テレタイムαシリーズ
テレタイムeZシリーズ

- 経済性に優れた磁気カードからICカードまで最適なタイプをご用意
- ICカードをかざすだけで出退勤情報を記録する理想のタイムレコーダー
- 確実で安全・安心な不正打刻を完全に防止する指静脈の認証を導入
- ICカードのほか社員証等すでに導入済みのカードも利用が可能
- 本体に直接触れる必要がないため水・油・汚れなどを伴う場所でもOK

※Tele time Zの各種機能は、「クロノスパフォーマンス」との連動により実行できます。



Paper folding machine

紙折りや排紙は動画で御確認頂けます。弊社ホームページからご覧ください。

NP110

コンパクトで使いやすい、A4・A5 サイズ対応
紙詰まり自動停止機能、加算 / 減算プリセットカウンター

- 目安使用枚数 3,000枚/月
- テスト折り機能
- 加算・減算プリセットカウンター ●デジタルカウンター
- 紙詰まり自動停止機能 ●整列排紙



折り種類

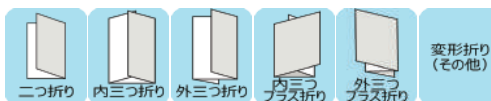

※紙質により
折れない場合がございます

排紙型

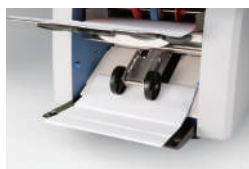

整列排紙型
折った紙が排紙トレーから整列した状態で排出
※弊社ホームページで動画がご覧になれます

消耗品

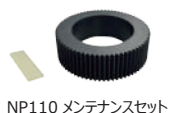

NP110 メンテナンスセット



NP100/110 給紙ローラー



NP100/200 共通ゴムシート

型式	JANコード	消耗品
NP110	4938692101353	NP110メンテナンスセット/NP110給紙ローラー/NP100 200共通ゴムシート

NP200

小型で働きモノ、A3・A4・A5 サイズ対応
紙詰まり自動停止機能、加算 / 減算プリセットカウンター

- 目安使用枚数 5,000枚/月
- テスト折り機能 ●加算・減算プリセットカウンター ●デジタルカウンター ●紙詰まり自動停止機能



折り種類

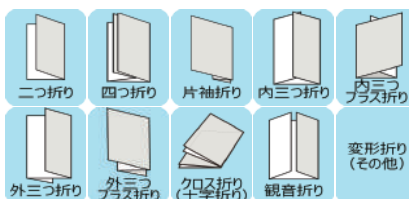

※紙質により
折れない場合がございます

排紙型

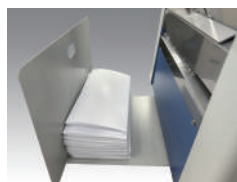

標準排紙型
折った紙が排紙トレーに落下する自然落下方式
※弊社ホームページで動画がご覧になれます

消耗品

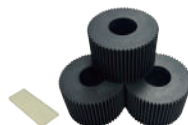

NP200 メンテナンスセット



NP200 給紙ローラー



NP100/200 共通ゴムシート

型式	JANコード	消耗品
NP200	4938692100738	NP200メンテナンスセット/NP200給紙ローラー/NP100 200共通ゴムシート

Paper folding machine

紙折り機仕様

	NP110	NP200
JANコード	4938692101353	4938692100738
排紙方法	整列排紙方式 ※3	標準排紙方式
目安使用枚数(月)	3,000枚 ※5	5,000枚
用紙サイズ	A5~A4	A5~A3
紙質	PPC用紙・上質紙 ※2	PPC用紙・上質紙 ※2
紙厚	60~90 g/m ²	50~128 g/m ²
ホッパー積載量(A4サイズ)	135枚	300枚
処理速度	90枚/分 (A4二つ折り)	140枚/分 (A4二つ折り)
加算・減算プリセット 加算カウンター	●	●
折り位置設定方法	手動	手動
テスト折り機能	●	●
紙詰まり自動停止機能	●	●
給紙ローラー脱却機能	●	●
給紙テーブル自動昇降	×	×
デジタル桁数	3桁	3桁
クロスアーム	×	● ※4
使用時サイズ W×D×H (mm)	530×365×335	610×455×525
収納時サイズ W×D×H (mm)	300×365×265	330×455×300
重量	11kg	18.5kg
消費電力	50W	70W
保証期間	1年間	1年間
部品	NP100給紙ローラー	NP200給紙ローラー
	NP100 200共通ゴムシート	NP100 200共通ゴムシート
	NP100メンテナンスセット	NP200メンテナンスセット

※1 NP270~NP450モデルは、B7サイズの場合、二つ折り・観音折りのみの対応となります。 ※2 紙質によっては折れない場合があります。

※3 折り方によっては一部整列しないことがあります。 ※4 クロス折りは全機種2回通しです。クロス折りでの三つ折り、四つ折りは折れない場合がございます。

※5 ホッパー積載数以上を連続稼働させる場合は時間を置いてご使用ください。

※注意※厚紙や小さい用紙サイズは折れない場合があります。印刷機で印刷された用紙は乾いてから折ってください。

印刷時のパウダーが多く残っているコート紙は滑りを悪くするため、まめにローラーの清掃が必要な場合があります。

トナーが全面に付いている用紙はコート紙対応機でないと折れない場合があります。用紙を折る前に紙さばきの作業を十分に行ってください。

消耗品

NP110/NP100

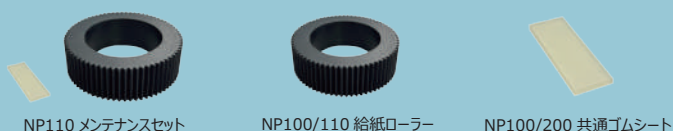

NP110 メンテナンスセット

NP100/110 給紙ローラー

NP100/200 共通ゴムシート

NP200

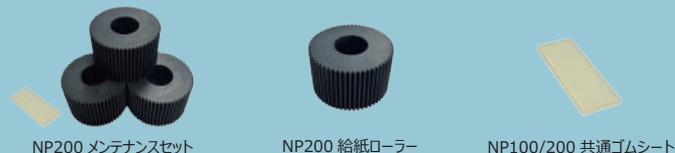

NP200 メンテナンスセット

NP200 給紙ローラー

NP100/200 共通ゴムシート

NP270 NP450/NP480 MA270/MA290/MA450/MA480 MA330/MA350/MA380

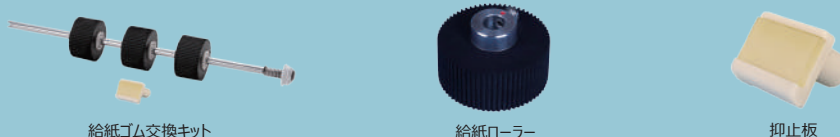

給紙ゴム交換キット

給紙ローラー

抑止板

Check Writer

電子チェックライター FX-45



深い刻み込み印字 電子式 連続印字 10桁印字 1年保証

「¥」マーク有無選択可能
簡単操作で「¥」マーク印字をON/OFF

印字奥行きは最大80mm
小切手、手形から大判の領収証、証書まで

入力しやすい「文字配列」
指先にフィットするポジション配列

手形に便利な「2連印字機能」
手形（単票）の「控え欄」と「本欄」の連続自動印字
通常印字との切り替えは「I/II」キー押下でカンタン

入力した金額は液晶表示で確認
「¥」「※」マークは数字の入力で自動印字

同一金額を繰り返し印字
「P」ボタンを押すだけで繰り返し印字

「→」キー（バックスペースキー）設置
誤入力（1文字分）の訂正がカンタン

オートクランプ機能（自動紙押さえ）
自動で紙押さえ

深く精密な刻み込み文字で
改ざんをシャットアウト！

強弱 2段階の刻み込み印字が選べます

強弱

¥1,234,567,890※
¥1,234,567,890※

簡単インク交換

インクの交換は「FXシリーズ専用パッド（別売）」を付け替えるだけ。簡単に取り外しできます。
※お買い上げ時は1個セッティングされています。

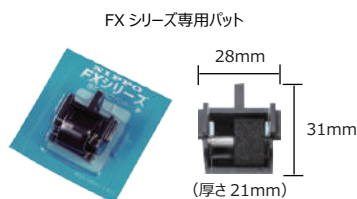

■製品仕様

形式	FX-45（ホワイト&ブラック）
JANコード	4938692100042
本体重量	1.2kg
本体寸法（mm）	109×233×97（幅×奥行×高さ）※取り付け部品等を除く
最大印字桁数	10桁（10億円単位まで）
印字スピード	フル桁印字で約7.5秒
印字可能範囲	28～（印字奥行き最大）80mm

表示	液晶表示
消費電力	2.2W（最大25W）
環境条件	温度0～40℃、湿度20～80%RH（結露しないこと）
入力電圧	AC100V 50/60Hz（ACアダプター）

■消耗品（別売）

FXシリーズ専用パッド	JANコード：4938692063903
-------------	----------------------

Office Supplies

電子ベルタイマー NBT-90

カンタン操作
本体から設定器を取り外し
手元で入力・変更が可能

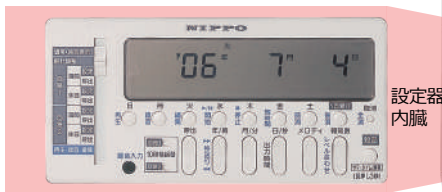

設定器
内蔵

放送・録音可能な
メロディチャイムタイマー

お好きなメロディ4曲（合計14分）
登録できる録音機能搭載

240通り設定できるチャイム装備
※1回路につき120通り設定可

1年間の休日を登録可能
設定日には終日チャイム停止

マイクを接続すれば
音声での簡易包装も可能

■製品仕様

形式	NBT-90	電源	AC100V・200V 50/60Hz
JANコード	4938692039403	消費電力	約10W（チャイム出力時 最大20W）
本体重量	3.5kg	定格出力	内蔵スピーカー 出力最大3W（音圧90dB/1m）
本体寸法（mm）	280×60×410（幅×奥行×高さ）	時間精度	水晶発振式 平均月差±5秒（25℃）
回路数	2回路独立		

詳細は弊社ホームページをご覧ください。

ライティングシート

ホワイトボードのように書き消し自由な
多目的シートフィルム

プレゼンから会議、研修、緊急時にも
ホワイトボード用マーカーで書き消しOK
静電吸着で繰り返し貼り剥がし可
選べる2タイプ（白色 / 透明）

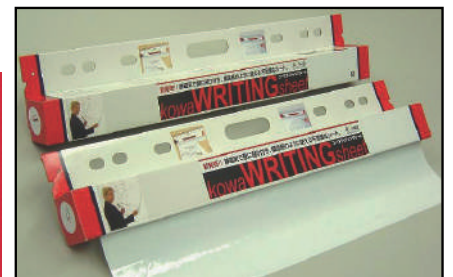

使い方



シートを引き出します。

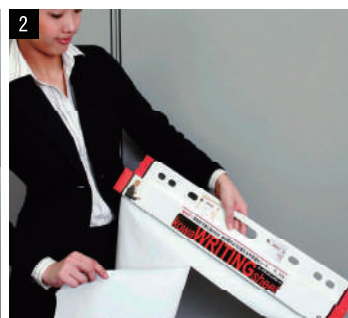

80cm 毎にあるミシン目でカットします。

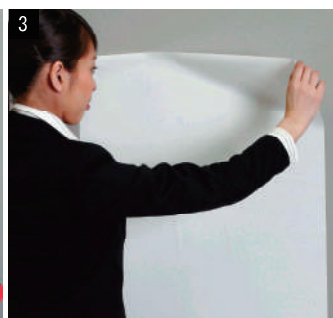

静電気ので貼り付きます。
模造紙と違い、テープの必要がありません。



ホワイトボード用マーカーで書き、裏写りしません。
軽い紙なら表面にも貼り付きます。

■製品仕様

形式	ライティングシート白、ライティングシート透明	内容	25シート入り（1シート：幅600mm×長さ800mm）
JANコード	白：4560225670236 / 透明：4560225670243	材質	PP ポリプロピレン
サイズ	幅600mm×長さ20m×厚さ50μm（80cm毎にミシン目）		

NIPPO®

武藤工業株式会社

〒154-8560東京都世田谷区池尻3丁目1番3号 TEL:03-6758-7002

<https://www.mutoh.co.jp/>

お問い合わせ先:0120-147-610 メール:np-supportj@mutoh.co.jp

受付時間 9:00~17:00 土日・祭日を除く

 安全に関するご注意

- ご使用前に取扱説明書をよく読みの上、正しくお使いください
- 製品の外観・仕様などは予告なしに変更することがあります
- 印刷物のため、現品と多少色合いが異なることがあります
- 記載の会社名、商品名は各社の商標または登録商標です